

# Einbau-Herde **Serie 4**

## Ausstattungsmerkmale:

- 5 Heizarten
- XXL-Backofen mit **GranitEmail**
- Schnellaufheizung automatisch
- Backofenbeleuchtung
- Kindersicherung
- Elektronik - Uhr
- **Vollglas-Innentür**
- Mitgeliefertes Zubehör: 1 x Universalpfanne, 1 x Kombirost



Bräter- u. 2-Kreis-Zone

**Setpreis**  
Herd + **NKE 645 GA1E**  
€ 949

**Setpreis**  
Herd + **NKN 645 GA1E**  
€ 995 **Aktion**  
Seite 52



**Klapptür mit Uhr**  
**HEA 513 BS0** edelstahl

**Versenkknobel**

**2-fach-Teilauszug mit Rastfunktion** HEZ 538 200 € **79** nachrüstbar

**3-fach-Vollauszug mit Rastfunktion** HEZ 638 300 € **149** nachrüstbar



**Backwagen mit Uhr**  
**HEB 513 BS0** edelstahl

€ 1.049

€ 1.095 **Aktion**  
Seite 52

**Versenkknobel**

**Backwagen**



Symbolbild



**Klapptür PYROLYSE mit Uhr**  
**HEA 274 BS0** Vulkan Schwarz

€ 1.249

€ 1.295 **Aktion**  
Seite 52

**Versenkknobel**

**PYROLYSE (Selbstreinigungstechnik)**

**2-fach-Teilauszug mit Rastfunktion** HEZ 538 200 € **79** nachrüstbar

**3-fach-Vollauszug mit Rastfunktion** HEZ 638 300 € **149** nachrüstbar

## Zubehör Herde und Backöfen **Serie 4**



**2-fach-Teilauszug mit Rastfunktion** HEZ 538 200 € 79 Seite 400

**3-fach-Vollauszug mit Rastfunktion** HEZ 638 300 € 149 Seite 400

**Backblech emailliert Klappe** HEZ 531 000 € 35 Seite 400

**Profipfanne emailliert Klappe** HEZ 533 000 € 55 Seite 402

**Universalpfannen-Set halbes Format** HEZ 530 000 € 55 Seite 400

**Backblech emailliert Wagen** HEZ 541 000 € 35 Seite 400  
passend für: HEB 513 BS0

## Backofen Serie 4

### Ausstattungsmerkmale:

- **5 Heizarten**  
3D-Heißluft, Ober-/Unterhitze, Umluft-Infragrill, Großflächengrill, Heißluft Sanft
- XXL-Backofen mit **GranitEmail**
- Schnellaufheizung
- Backofenbeleuchtung
- Elektronik-Uhr
- Kindersicherung
- **Vollglas-Innentür**
- Mitgeliefertes Zubehör: 1 x Universalpfanne, 1 x Kombirost



**Klapptür mit Uhr**  
**HBA 513 BS0** edelstahl

€ 649 **Abb.**

**Versenkknobel**

**2-fach-Teilauszug mit Rastfunktion** HEZ 538 200 € 79 **nachrüstbar**

**3-fach-Vollauszug mit Rastfunktion** HEZ 638 300 € 149 **nachrüstbar**

### Ausstattungsmerkmale:

- **5 Heizarten**  
3D-Heißluft, Ober-/Unterhitze, Umluft-Infragrill, Großflächengrill, Heißluft Sanft
- AutoPilot 10 Programme
- XXL-Backofen mit **GranitEmail**
- Schnellaufheizung
- Backofenbeleuchtung
- Elektronik-Uhr
- Kindersicherung
- **Vollglas-Innentür**
- Mitgeliefertes Zubehör: 1 x Universalpfanne, 1 x Kombirost



**Klapptür PYROLYSE mit Uhr**  
**HBA 573 BS0** edelstahl

€ 969 **Seite 47**

**Versenkknobel**

**PYROLYSE (Selbstreinigungs-Technik)**

**2-fach-Teilauszug mit Rastfunktion** HEZ 538 200 € 79 **nachrüstbar**

**3-fach-Vollauszug mit Rastfunktion** HEZ 638 300 € 149 **nachrüstbar**

## Mikrowelle



**Mikrowelle, Oberschrank 50 cm** inkl. Einbaurahmen  
**HMT 75 M 551** edelstahl

€ 475 **Aktion**  
**Seite 58**



**Mikrowelle, Hoch- und Oberschrank 60 cm**  
**BFL 523 MS0** Vulkan Schwarz

€ 499 **Abb.**

**Mikrowelle, Hoch- und Oberschrank 60 cm**  
**BFL 524 MS0** Vulkan Schwarz  
**mit weißem Display (passend zur Serie 8)**

€ 499 **Aktion**  
**Seite 21**

# SERIE 8 Nische 60 cm

## Besondere Ausstattungsmerkmale:

- 4D Heißluft
- intuitiver Bedienring
- Klapptür, Komfort-Tür, vollgedämpt
- gleiche Blendenhöhe wie Nische 45 cm

### Dampf-Backofen

HSG 636 BS1 edelstahl

€ 1.890

Aktion  
Seite 11



#### Zusätzliche Ausstattung:

**Dampfbackofen mit 12 Beheizungsarten**

**Assist-Funktion**

TFT-Touchdisplay mit Klartextanzeige

1,3 Liter Wassertank

**EcoClean**-Ausstattung: Rückwand

Elektr. Temperaturregelung von 30°C bis 250°C

#### mitgeliefertes Zubehör:

1 x Rost, 1 x Backblech emailliert, 1 x Universalpfanne

3 x Dampfbehälter (1 x gelocht XL, 1 x gelocht S, 1 x ungelocht S)

**3-fach-Vollauszug dampffähig nachrüstbar**

HEZ 638 D 30

€ 199

### Backofen mit PYROLYSE

HBG 675 BS1 edelstahl

€ 1.169

Aktion  
Seite 12



#### Zusätzliche Ausstattung:

Selbstreinigungstechnik (**Pyrolyse**)

**13 Heizarten**

AutoPilot 10

Sensorbedienung mit Klartextanzeige

Elektr. Temperaturregelung von 30°C bis 300°C

#### mitgeliefertes Zubehör:

1 x Kombirost, 1 x Universalpfanne, 1 x Backblech emailliert

**3-fach-Vollauszug pyrolysefähig nachrüstbar**

HEZ 638 370

€ 199

### Backofen mit Mikrowelle, Dampfstoß und PYROLYSE mit HOME CONNECT

HNG 676 4S6 edelstahl

€ 2.699

Aktion  
Seite 8



#### Zusätzliche Ausstattung:

Selbstreinigungstechnik (**Pyrolyse**)

**Dampfstoß-Funktion**

**Backofen mit 14 Beheizungsarten**

**Assist-Funktion**

**PerfectRoast und PerfectBake**

TFT-Touchdisplay mit Klartextanzeige

1 Liter Wassertank

Elektr. Temperaturregelung von 30°C bis 300°C

#### mitgeliefertes Zubehör:

1 x Kombirost, 1 x Backblech emailliert, 1 x Universalpfanne

**Systemauszug 1 Ebene pyrolysefähig fix eingebaut !!**

€ 0

## Zubehör Backöfen Serie 8



**Backblech emailliert**

HEZ 631 070

€ 35

Seite 400



**Profipfanne emailliert**

HEZ 633 070

€ 55

Seite 402

# SERIE 8 Nische 45 cm

## Besondere Ausstattungsmerkmale:

- 4D Heißluft
- intuitiver Bedienring
- Klapptür, Komfort-Tür, vollgedämpt
- gleiche Blendenhöhe wie Nische 60 cm

## Mikrowellen-Kompakt-Backofen mit PYROLYSE

**CMG 676 BS1** edelstahl

€ 1.729

Aktion  
Seite 18



**Auszug nicht nachrüstbar !!**

### Zusätzliche Ausstattung:

**12 Beheizungsarten**

Assist-Funktion

TFT-Touchdisplay mit Klartextanzeige

**Pyrolyse**

Spezialglas-Innentür für Mikrowelle

Elektr. Temperaturregelung von 30°C bis 300°C

### mitgeliefertes Zubehör:

1 x Kombirost, 1 x Universalpfanne

## Kompakt-Dampf-Backofen

**CSG 636 BS1** edelstahl

€ 1.790

Aktion  
Seite 17



### Zusätzliche Ausstattung:

**Kompakt-Dampf-Backofen mit 12 Beheizungsarten**

Assist-Funktion, TFT-Touchdisplay mit Klartextanzeige

**EcoClean**-Ausstattung: Rückwand, 1 Liter Wassertank

Elektr. Temperaturregelung von 30°C bis 250°C

### mitgeliefertes Zubehör:

1 x Rost, 1 x Backblech emailliert, 1 x Universalpfanne

3 x Dampfbehälter (1 x gelocht XL, 1 x gelocht S, 1 x ungelocht S)

**1-fach-Vollauszug dampffähig nachrüstbar**

HEZ 638 D 18

€ 74

## Kompakt-Dampf-Backofen mit HOME CONNECT

**CSG 656 RS6** edelstahl

€ 2.249

Aktion  
Seite 17



### Zusätzliche Ausstattung:

**Kompakt-Dampf-Backofen mit 14 Beheizungsarten**

Assist-Funktion, TFT-Touchdisplay mit Klartextanzeige

**PerfectRoast und PerfectBake**, 1 Liter Wassertank

**EcoCleanDirect**-Ausstattung: Seitenwände, Decke, Rückwand

Elektr. Temperaturregelung von 30°C bis 250°C

### mitgeliefertes Zubehör:

1 x Rost, 1 x Backblech emailliert, 1 x Universalpfanne

3 x Dampfbehälter (1 x gelocht XL, 1 x gelocht S, 1 x ungelocht S)

**1-fach-Vollauszug dampffähig fix eingebaut !!**

€ 0

## Wärmeschublade Höhe 14 cm

**BIC 630 NS1** edelstahl

€ 599

Aktion  
Seite 20



in Verbindung mit o.a. Geräten Nische 45 cm der **Serie 8**  
ergibt **gleiche Höhe und Optik** wie Geräte Nische 60 cm **Serie 8**



**Mikrowelle mit Grill, Hoch- und Oberschrank 60 cm** Türanschlag links

**BEL 634 GS1** edelstahl Nischenhöhe 38 cm

€ 899

Seite 78

**Mikrowelle mit Grill, Hoch- und Oberschrank 60 cm** Türanschlag rechts

**BER 634 GS1** edelstahl Nischenhöhe 38 cm

€ 899

Seite 78

# Induktions-Kochstellen (Sensor)

Einzelpreis



**60 cm Umlaufender Rahmen, 4 Induktions-Kochstellen**

**PIF 645 BB1E** Ausschnittmaß: 56 x 50 cm

€ 789 **Aktion S. 27**

**Touch-Select-Bedienung**, 2-stufige Restwärmeanzeige je Kochzone, Sicherheitsabschaltung, Kindersicherung, PowerBoost-Funktion für alle Kochzonen, 1 automatisch zuschaltbare Bräterzone, Timer mit Abschaltfunktion je Kochzone, Wischschutzfunktion, Topferkennung

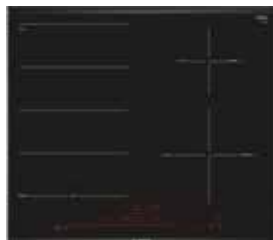

**60 cm Comfort-Profil, 4 Induktions-Kochstellen**

**PXE 675 DC1E** Ausschnittmaß: 56 x 49-50 cm

€ 1.129 **Aktion S. 27**

**Direct-Select-Premium-Bedienung**, 2-stufige Restwärmeanzeige je Kochzone, Sicherheitsabschaltung, Kindersicherung, PowerBoost-Funktion für alle Kochzonen, 1 FlexInduktions-Zone, Move-Funktion Timer mit Abschaltfunktion je Kochzone, Stoppuhr, Wischschutzfunktion, Topferkennung, Bratsensor



**PerfectFry Bratsensor** mit 5 Temperaturstufen für alle Kochzonen



**60 cm Comfort-Profil, 4 Induktions-Kochstellen**

**PXY 675 DW4E edelstahl** Ausschnittmaß: 56 x 49-50 cm

€ 1.349 **Aktion S. 26**

**Zusätzliche Ausstattung zu PXE 675 DC1E:**  
2 FlexKochzonen mit Erweiterungsfunktion, Move-Funktion

**PXY 601 DW4E** Ausführung **flächenbündig**

€ 1.349 **Aktion S. 26**



**80 cm Comfort Profil, 4 Induktions-Kochstellen**

**PXY 875 DW4E edelstahl** Ausschnittmaß: 75-78 x 49-50 cm

€ 1.499 **Aktion S. 25**

**Zusätzliche Ausstattung zu PXE 675 DC1E:**  
2 FlexKochzonen mit Erweiterungsfunktion, Move-Funktion

**PXY 801 DW4E** Ausführung **flächenbündig**

€ 1.499 **Aktion S. 25**

# Induktions-Kochstellen mit integriertem Dunstabzug



**80 cm Comfort Profil, 4 Induktions-Kochstellen**

**PXX 875 D34E edelstahl** Ausschnittmaß: 78 x 50 cm

€ 3.559 **Aktion S. 22**

**Zusätzliche Ausstattung zu PIF 675 DC1E:**  
2 FlexKochzonen mit Erweiterungsfunktion, Move-Funktion  
**PerfectCook-Kochsensor nachrüstbar (HEZ 39 050 € 187)**

**PXX 801 D34E** Ausführung **flächenbündig**

€ 3.559 **ohne Abb.**

|                   |             |                           |
|-------------------|-------------|---------------------------|
| <b>Umluft-Set</b> | HEZ 381 500 | € 359 <b>Aktion S. 23</b> |
| <b>Abluft-Set</b> | HEZ 381 400 | € 89 <b>Aktion S. 22</b>  |



**Sondermodell Kochfeld-Abzug JUVENTUS** siehe Blatt 17

## Zubehör für FlexInduktion-Kochstellen



**Grillplatte** (Aktion S.65)  
**HEZ 390 522**  
€ 229



**Teppan Yaki groß** (Aktion S.64)  
**HEZ 390 512**  
€ 399

## Kochstellen (Sensor)



### 60 cm Umlaufender Rahmen

**PKN 645 BA1E** Ausschnittmaß: 56 x 49-50 cm

€ 459 **Aktion S. 29**

**Touch-Select-Bedienung**, 4 HighSpeed Kochzonen mit zuschaltbarer Bräter- und Zweikreis-Kochzone, Ankoch-Elektronik, TopControl-Digitalanzeige, ReStart, 2-stufige Restwärmeanzeige je Kochzone, Hauptschalter, Sicherheitsabschaltung, Kindersicherung, Zonenerweiterung über separate Sensortaste, 17 Leistungsstufen



### 60 cm Comfort-Profil

**PKN 675 DP1D** Ausschnittmaß: 56x50 cm

€ 769 **Aktion S. 29**

**Direct-Select-Premium-Bedienung**, 4 HighSpeed Kochzonen mit zuschaltbarer Bräter- und Zweikreis-Kochzone, Stoppuhr für Kochfeld, TopControl-Digitalanzeige, 2-stufige Restwärmeanzeige je Kochzone, Hauptschalter, Sicherheitsabschaltung, Kindersicherung, Wischschutzfunktion, 17 Leistungsstufen, ReStart-Funktion

**PKN 601 DP1D** Ausführung **flächenbündig**

€ 769 **Aktion S. 29**



**Umlaufender  
Rahmen**



**Comfort  
Profil**

## Dunstabzüge

### Flachschild

**DFR 067 A50** max. Lüfterleistung 740 m<sup>3</sup>/h, Geräusch: 55dB  
inkl. Teleskopauszug, Beleuchtung: Power-LED

€ 579 **Aktion S. 38**

**DSZ 4565** Starter-Set für Umluftbetrieb (inkl. Kohlefilter)

€ 75 **Seite 416**

**DSZ 4655** Griffleiste Edelstahl

€ 48 **Seite 416**

### Sondermodell Flachschild



**siehe Blatt 31**

### Lüfterbaustein

**DHL 755 B** max. Lüfterleistung 650 m<sup>3</sup>/h

Ausschnittmaß: 70 x 35 cm

€ 495 **Seite 190**

**DHL 555 B** max. Lüfterleistung 650 m<sup>3</sup>/h

Ausschnittmaß: 50 x 35 cm

€ 399 **Aktion S. 39**

**DHZ 7305** Kohlefilter für DHL 755 B / DHL 555 B (nur bei Umluft)

€ 75 **Seite 416**

### Sondermodell Lüfterbaustein



**siehe Blatt 31**

### Unterbauhaube

**DUL 62 FA50** max. Lüfterleistung 230 m<sup>3</sup>/h



Breite: 60 cm

€ 235 **Abb.**

## Wand- und Inselhauben siehe Blatt 17-36

## Kühlen - Gefrieren Nische 177,5 cm



**KIN 86 AF 30** € 1.549

(Seite 245)



- Verbrauch 221 kWh/Jahr
- Nutzinhalt gesamt 255 Liter
- 67 Liter Gefrierfach \*\*\*\*
- **NoFrost**
- Touch Control (Elektronische Temp.regelung digital)
- Metall-Applikationen
- Getrennte Temp.regelung für Kühl- und Gefrierfach
- VitaFresh plus Schublade für Obst und Gemüse
- 5 Abstellflächen aus Sicherheitsglas (4 höhenverstellbar)
- **Achtung Frontmaße siehe Seite 271!**



**KIC 82 AF 30** € 1.490

(Seite 244)



- Verbrauch 198 kWh/Jahr
- Nutzinhalt gesamt 284 Liter
- 34 Liter Gefrierfach \*\*\*\*
- 98 Liter Kellerzone von +6° bis +14° regelbar mit einer Schublade
- **Getrennte Temp.regelung für Kühlraum und Kellerzone**
- VitaFresh plus Schublade für Obst und Gemüse
- Touch Control (Elektronische Temp.regelung digital)
- 3 Abstellflächen aus Sicherheitsglas (2 höhenverstellbar)



**KIL 82 AF 30** € 1.229

(Aktion S. 41)



- Verbrauch 209 kWh/Jahr
- Nutzinhalt gesamt 286 Liter
- Touch Control (Elektronische Temp.regelung digital)
- Metall-Applikationen
- VitaFresh plus Schublade für Obst und Gemüse
- 5 Abstellflächen aus Sicherheitsglas (4 höhenverstellbar)
- 34 Liter Gefrierfach \*\*\*\*



**KIR 81 AF 30** € 1.229

(Aktion S. 41)



- Verbrauch 116 kWh/Jahr
- Nutzinhalt gesamt 319 Liter
- Touch Control (Elektronische Temp.regelung digital)
- Metall-Applikationen
- VitaFresh plus Schublade für Obst und Gemüse
- 7 Abstellflächen aus Sicherheitsglas (6 höhenverstellbar)
- Flaschenrost glanzverchromt



**KIV 38 V20 FF** € 999

(Aktion S. 41)



- Verbrauch 275 kWh/Jahr
- Nutzinhalt gesamt 276 Liter
- 59 Liter Gefrierfach \*\*\*\*
- Drehwähler für Temp.regelung
- 5 Abstellflächen aus Sicherheitsglas (4 höhenverstellbar)
- **Schleppscharnier!**

## Nische 140 cm



**KIF 52 AF 30** € 1.229

(Aktion S. 43)



- Verbrauch 196 kWh/Jahr
- Nutzinhalt gesamt 204 Liter
- 15 Liter Gefrierfach \*\*\*\*
- **0° Zone (VitaFresh pro)**
- Touch Control (Elektronische Temp.regelung digital)
- Metall-Applikationen
- 4 Abstellflächen aus Sicherheitsglas (3 höhenverstellbar)

**KIF 51 AF 30** € 1.229

(Aktion S. 43)

▪ **ohne Gefrierfach!**

- Verbrauch 124 kWh/Jahr
- Nutzinhalt gesamt 222 Liter

(ohne Abb.)

### Nische 122,5 cm



**KIL 42 AF 30** € 889

(Seite 256)



- Verbrauch 172 kWh/Jahr
- Nutzinhalt gesamt 195 Liter
- 15 Liter Gefrierfach \*\*\*\*
- Touch Control (Elektronische Temp.regelung digital)
- Metall-Applikationen
- VitaFresh plus Schublade für Obst und Gemüse

(ohne Abb.)

**KIR 41 AF 30** € 889

(Seite 256)

▪ **ohne Gefrierfach!**

- Verbrauch 105 kWh/Jahr
- Nutzinhalt gesamt 211 Liter



**KIL 24 V 60** € 729

(Seite 257)



- Verbrauch 174 kWh/Jahr
- Nutzinhalt gesamt 200 Liter
- 17 Liter Gefrierfach \*\*\*\*
- Drehwähler für Temp.regelung
- 5 Abstellflächen aus Sicherheitsglas (4 höhenverstellbar)

(ohne Abb.)

**KIR 24 V 60** € 729

(Seite 257)

▪ **ohne Gefrierfach!**

- Verbrauch 103 kWh/Jahr
- Nutzinhalt gesamt 211 Liter

### Nische 88 cm



**KIL 18 V 60** € 629

(Seite 263)



- Verbrauch 150 kWh/Jahr
- Nutzinhalt gesamt 129 Liter
- 17 Liter Gefrierfach \*\*\*\*
- 3 Abstellflächen aus Sicherheitsglas (2 höhenverstellbar)

(ohne Abb.)

**KIR 18 V 60** € 629

(Seite 263)

▪ **ohne Gefrierfach!**

- Verbrauch 96 kWh/Jahr
- Nutzinhalt gesamt 150 Liter

### Gefriergeräte



**GIV 21 AF 30** € 749

(Aktion S. 44)



- Verbrauch 157 kWh/Jahr
- Nutzinhalt gesamt 97 Liter
- Big Box
- Optische Warnanzeige
- Akustischer Alarm
- Lagerzeit bei Störung: 22 Std.



**GIV 11 AF 30** € 729

(Aktion S. 44)



- Verbrauch 144 kWh/Jahr
- Nutzinhalt gesamt 72 Liter
- Optische Warnanzeige
- Akustischer Alarm
- Lagerzeit bei Störung: 22 Std.

### Nische 102,5 cm



**KIL 20 V 60** € 699

(Aktion S. 43)



- Verbrauch 160 kWh/Jahr
- Nutzinhalt gesamt 158 Liter
- 17 Liter Gefrierfach \*\*\*\*
- 4 Abstellflächen aus Sicherheitsglas (3 höhenverstellbar)

(ohne Abb.)

**KIR 20 V 60** € 699

(Aktion S. 43)

▪ **ohne Gefrierfach!**

- Verbrauch 99 kWh/Jahr
- Nutzinhalt gesamt 181 Liter

### Unterbaugeräte



**KUL 15 A 65** € 829

(Aktion S. 44)



- Verbrauch 140 kWh/Jahr
- Nutzinhalt gesamt 123 Liter
- 15 Liter Gefrierfach \*\*\*\*
- 2 Abstellflächen aus Sicherheitsglas (1 höhenverstellbar)

(ohne Abb.)

**KUR 15 A 65** € 829



(Aktion S. 44)







▪ **ohne Gefrierfach!**









- Verbrauch 92 kWh/Jahr
- Nutzinhalt gesamt 137 Liter











# Geschirrspüler **mit Edelstahl-Innenraum u. Wärmetauscher** = HomeConnect



|  |                   |  |      |                               |         |              |                     |                  |
|--|-------------------|--|------|-------------------------------|---------|--------------|---------------------|------------------|
| 60 cm  | <b>Integriert</b> | <b>Höhe 86,5 cm</b> (XXL Großraum-Geschirrspüler)  |      |                               |         |              |                     |                  |
|  <b>SBI 68 TS06</b> ed. | <b>A+++</b>       |   +Zeolith / 9,5 Liter | 42dB | VarioFlexPro mit VarioladePro | € 1.299 | Aktion S. 48 |                     |                  |
| 60 cm <b>Vollintegriert</b>  |                   |  |      |                               |         |              |                     |                  |
|  <b>SBV 88 TX36</b>     | <b>A+++</b>       |   +Zeolith / 7,5 Liter | 42dB | VarioFlexPro mit VarioladePro | € 1.399 | Aktion S. 45 | <b>EmotionLight</b> | <b>TimeLight</b> |
| <b>SBV 46 MX03</b>   | <b>A++</b>        |   9,5 Liter            | 44dB | VarioFlex mit Variolade       | € 899   | Seite 359    | <b>InfoLight</b>    |                  |

|  |                   |  |      |                               |         |              |                     |                  |
|--|-------------------|--|------|-------------------------------|---------|--------------|---------------------|------------------|
| 60 cm  | <b>Integriert</b> | <b>Höhe 81,5 cm</b>  |      |                               |         |              |                     |                  |
|  <b>SMI 68 TS06</b> ed. | <b>A+++</b>       |   +Zeolith / 9,5 Liter | 42dB | VarioFlexPro mit VarioladePro | € 1.299 | Aktion S. 48 |                     |                  |
| 60 cm <b>Vollintegriert</b>  |                   |  |      |                               |         |              |                     |                  |
|  <b>SMV 88 TX36</b>     | <b>A+++</b>       |   +Zeolith / 7,5 Liter | 42dB | VarioFlexPro mit VarioladePro | € 1.399 | Aktion S. 45 | <b>EmotionLight</b> | <b>TimeLight</b> |

|                        |                   |   |      |                         |       |           |  |  |
|------------------------|-------------------|---|------|-------------------------|-------|-----------|--|--|
| 60 cm                  | <b>Integriert</b> | <b>Höhe 81,5 cm</b>   |      |                         |       |           |  |  |
| <b>SMI 46 IS03</b> ed. | <b>A++</b>        |   9,5 Liter     | 44dB | VarioFlex-Korbsystem    | € 829 | Seite 366 |  |  |
| <b>SMI 46 MS03</b> ed. | <b>A++</b>        |   9,5 Liter     | 44dB | VarioFlex mit Variolade | € 879 | Seite 366 |  |  |
| <b>SMI 46 MM03</b> br. | <b>A++</b>        |   9,5 Liter     | 44dB | VarioFlex mit Variolade | € 879 | Seite 366 |  |  |
| <b>SMI 46 MW03</b> w   | <b>A++</b>        |   9,5 Liter | 44dB | VarioFlex mit Variolade | € 879 | Seite 366 |  |  |

|                             |            |   |      |  |       |           |  |  |
|-----------------------------|------------|---|------|--|-------|-----------|--|--|
| 60 cm <b>Vollintegriert</b> |            | <b>Höhe 81,5 cm</b>   |      |  |       |           |  |  |
| <b>SMV 46 IX03</b>          | <b>A++</b> |   9,5 Liter | 44dB | VarioFlex-Korbsystem <b>InfoLight</b>    | € 849 | Seite 360 |  |  |
| <b>SMV 46 MX03</b>          | <b>A++</b> |   9,5 Liter | 44dB | VarioFlex mit Variolade <b>InfoLight</b> | € 899 | Seite 359 |  |  |

|                             |                   |  |      |                               |         |              |                     |                  |
|-----------------------------|-------------------|--|------|-------------------------------|---------|--------------|---------------------|------------------|
| 45 cm                       | <b>Integriert</b> | <b>Höhe 81,5 cm</b>  |      |                               |         |              |                     |                  |
| <b>SPI 66 TS01</b> ed.      | <b>A+++</b>       |   +Zeolith / 9,5 Liter | 43dB | VarioFlexPro mit VarioladePro | € 1.059 | Aktion S. 50 | <b>EmotionLight</b> |                  |
| 45 cm <b>Vollintegriert</b> |                   |  |      |                               |         |              |                     |                  |
| <b>SPV 66 TX01</b>          | <b>A+++</b>       |   +Zeolith / 9,5 Liter | 43dB | VarioFlexPro mit VarioladePro | € 1.059 | Aktion S. 49 | <b>EmotionLight</b> | <b>TimeLight</b> |

|                             |                   |   |      |                                   |       |              |  |  |
|-----------------------------|-------------------|---|------|-----------------------------------|-------|--------------|--|--|
| 45 cm                       | <b>Integriert</b> | <b>Höhe 81,5 cm</b>   |      |                                   |       |              |  |  |
| <b>SPI 25 CS02</b> ed.      | <b>A+</b>         |  8,5 Liter | 48dB | Vario-Korbsystem                  | € 749 | Aktion S. 50 |  |  |
| 45 cm <b>Vollintegriert</b> |                   |   |      |                                   |       |              |  |  |
| <b>SPV 25 CX02</b>          | <b>A+</b>         |  8,5 Liter | 48dB | Vario-Korbsystem <b>InfoLight</b> | € 749 | Aktion S. 49 |  |  |

## Sonderzubehör zu Geschirrspüler

|  |                  |  |       |           |
|--|------------------|--|-------|-----------|
| <b>SGZ 1010</b>                            |                  | Schlauchverlängerung 2m Zu- und Ablauf                                       | € 45  | Seite 426 |
| <b>SMZ 5005</b> (für optimale Befestigung) |                  | Verblendungsatz für <b>SMI</b> / <b>SMV</b> -Modelle                         | € 25  | Seite 426 |
| <b>SMZ 5015</b> (für optimale Befestigung) |                  | Verblendungsatz für <b>SBI</b> / <b>SBV</b> -Modelle                         | € 34  | Seite 427 |
| <b>SMZ 5025</b>                            | edelstahl        | Umrüstsatz 60 cm für <b>SMI</b> / <b>SBI</b> -Modelle                        | € 85  | Seite 427 |
| <b>SMZ 2055</b>                            | edelstahl        | Vorsatztür 60 cm für <b>SMV</b> / <b>SBV</b> -Modelle                        | € 129 | Seite 427 |
| <b>SMZ 5100</b>                            | Variobesteckkorb | für <b>SMI</b> / <b>SMV</b> / <b>SBI</b> / <b>SBV</b> -Modelle mit Variolade | € 25  | Seite 426 |
| <b>SPZ 5100</b>                            | Variobesteckkorb | für <b>SPI</b> / <b>SPV</b> -Modelle mit Variolade                           | € 25  | Seite 426 |

# Weinklimaschränke

## Einbau Nische 88 cm



**EWK 880-0-2 Z** **NEU** € 1.790,00

### Beschreibung

- Design Glas Schwarz
- Elektronische Temperaturregelung und -anzeige
- Kapazität für bis zu 56 Flaschen
- 5 Holzauzüge, herausziehbar
- 1 Holztagere 45° zur Präsentation
- Schwarze Glastür mit UV-Schutz
- Türanschlag wechselbar
- Umluft-Kühlsystem mit Ventilator
- 2 Temperaturzonen (mit Raumtrenner)
- Oberes Fach: 5°C bis 12°C
- Unteres Fach: 12°C bis 22°C
- Wasserbehälter zur zusätzlichen Befeuchtung
- Griff Edelstahl

### Technische Daten

- 195 kWh Energieverbrauch pro Jahr
- 44 dB Geräuschpegel

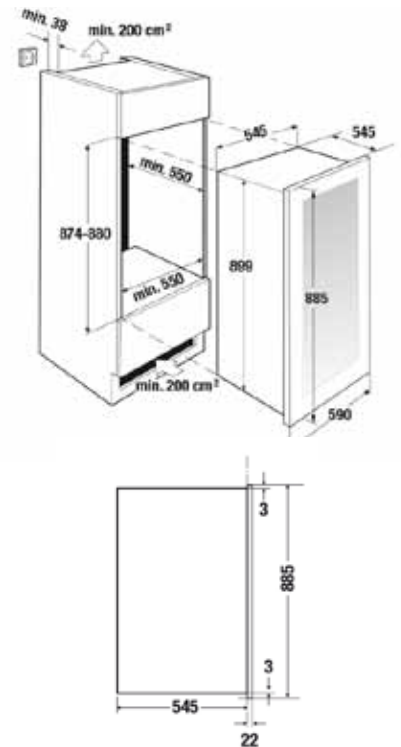

## Unterbau



**UWK 8200-1-2 Z** € 1.790,00

### Beschreibung

- Design Glas Schwarz
- Elektronische Temperaturregelung und -anzeige
- Kapazität für bis zu 46 Flaschen
- 4 Holzauzüge, herausziehbar
- Schwarze Glastür mit UV-Schutz
- Türanschlag wechselbar
- Umluft-Kühlsystem mit Ventilator
- 2 Temperaturzonen (mit Raumtrenner)
- Oberes Fach: 5°C bis 10°C
- Unteres Fach: 10°C bis 18°C
- Wasserbehälter zur zusätzlichen Befeuchtung
- Unterbaufähig, vorderes Lüftungsgitter abnehmbar
- Griff Edelstahl

### Technische Daten

- 145 kWh Energieverbrauch pro Jahr
- 42 dB Geräuschpegel

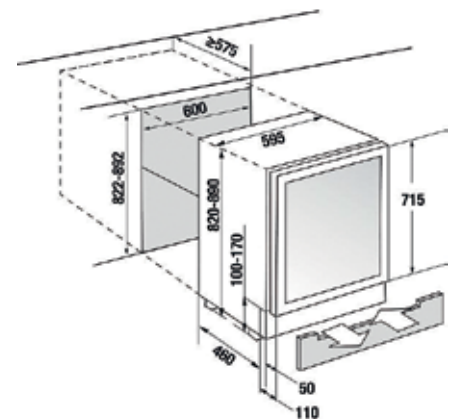

\* Be- und Entlüftung von min. 200 cm<sup>2</sup> im Sockelbereich